

YOSHIDA

TROPHY PAN SUPREME 3D

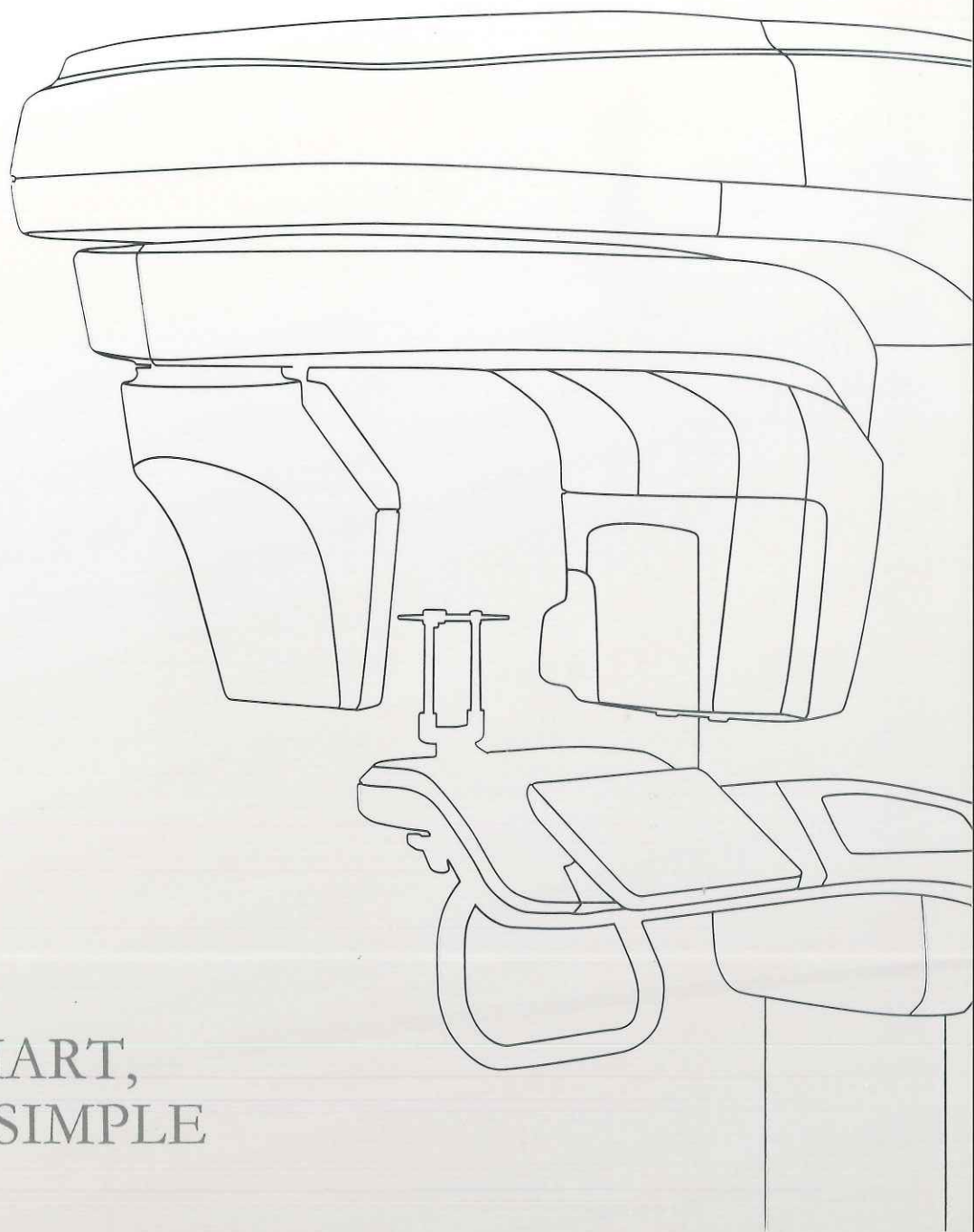

SO SMART,
YET SO SIMPLE

t
trophy

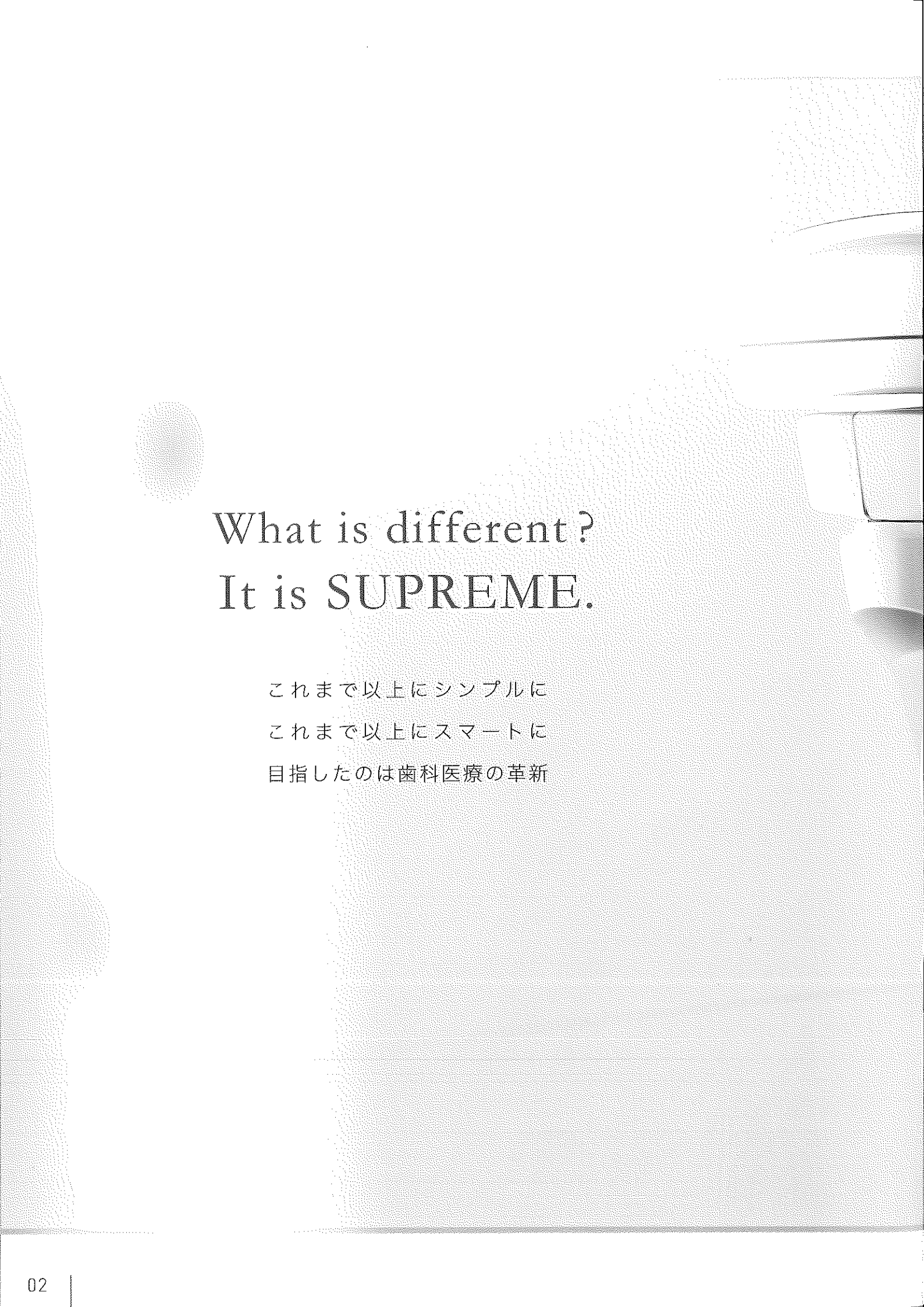

What is different?
It is SUPREME.

これまで以上にシンプルに
これまで以上にスマートに
目指したのは歯科医療の革新



Patient Positioning Memory



位置づけを再現する

パノラマや3D撮影時にパラメータや位置づけの高さを記憶させると次回撮影時に同様の条件を再現できます。

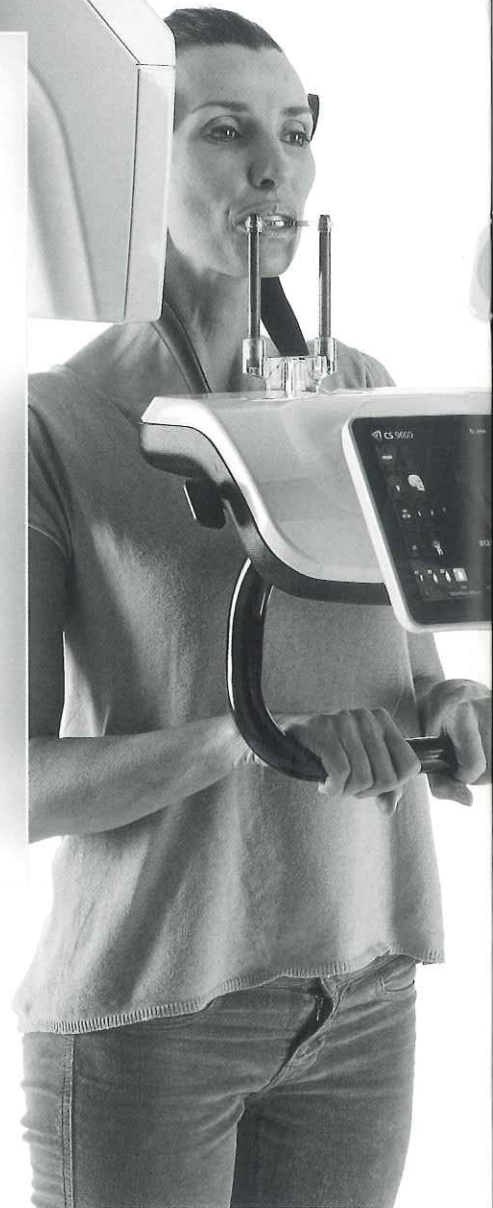

ライブポジショニングアシスタント

パノラマや3Dの患者位置づけはライブカメラで水平位置や撮影領域を決められます。

パノラマ位置づけ



タッチスクリーン上でポイントを設定すると正しい水平位置が色でわかります。

3D位置づけ

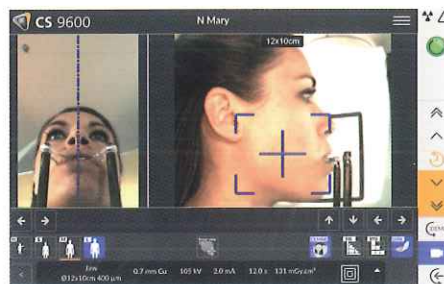

タッチスクリーン上にFOVが可視化され、位置づけをアシストします。

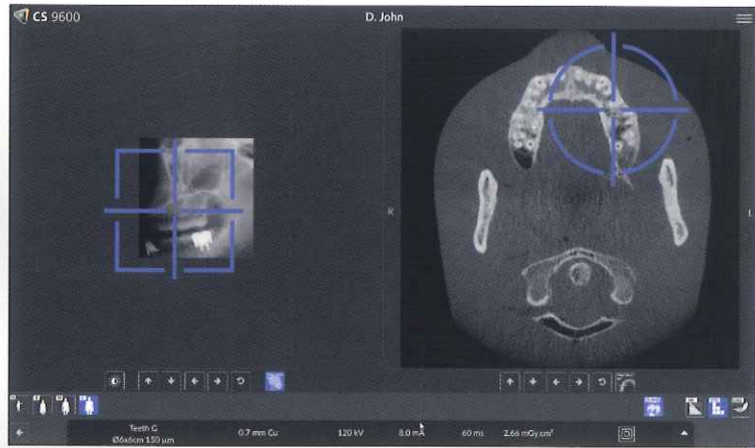

ダイレクトに決める

3Dの位置づけは側方だけでなく水平断面の実像でダイレクトに撮影領域を決定できます。

Axial Scout Shot

位置づけアクセサリーチェック

位置づけアクセサリーの正誤をLEDカラーでお知らせします。

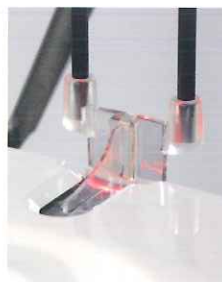
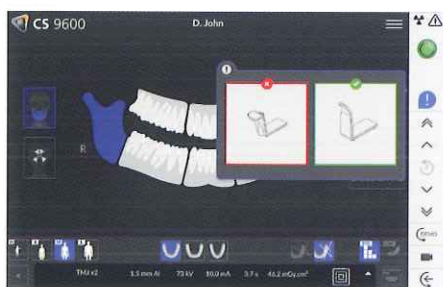

正しいアクセサリーの場合には「緑」、間違ったアクセサリーの場合は「赤」のライトでお知らせします。

Voxel size 75 μ m FOV ϕ 10 \times 10

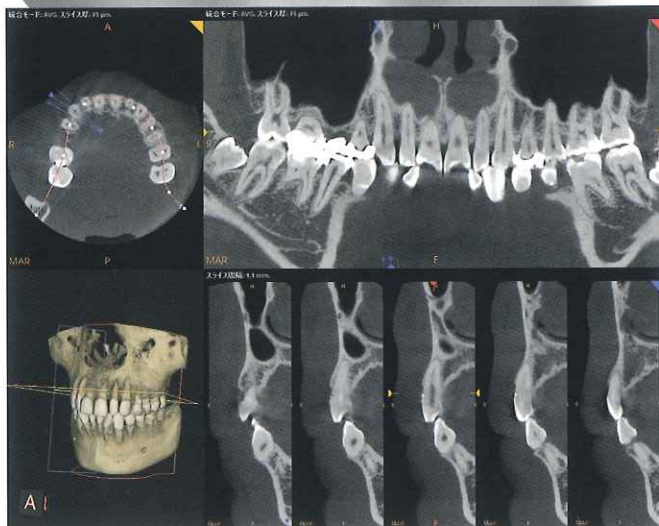

広い領域も高精細に撮影

3D FOV ϕ 10 \times 10cmまでボクセルサイズ75 μ m、
 ϕ 16 \times 17cmにて150 μ mの画像取得が可能です。

3D撮影モード

撮影シーンに応じた多彩なモードを選択できます。

ボクセル サイズ	ϕ 5cm \times 5cm	ϕ 10cm \times 10cm	ϕ 12cm \times 10cm	ϕ 16cm \times 10cm *	ϕ 16cm \times 17cm *
HR 高精細 モード	75 μ m			150 μ m	
STD 標準 モード	150 μ m			300 μ m	
LOW 低線量 モード	300 μ m			400 μ m	

90kV照射

120kV照射

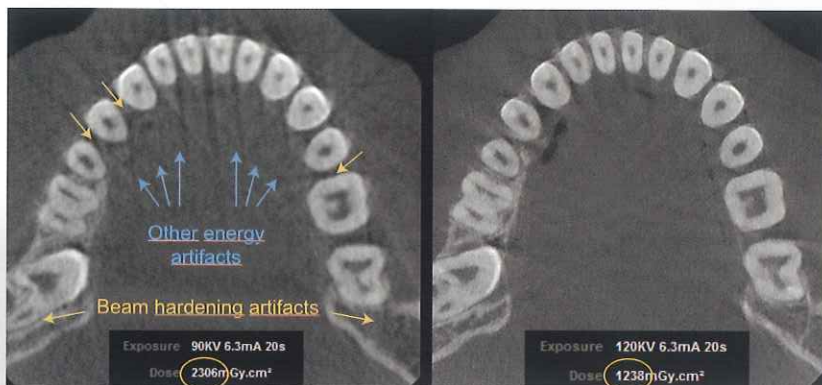

面積線量を軽減しながら、画質を向上

3D 120kV*

平均 **52.1%** 軽減

本製品通常の90kV照射と比較して、同FOV・同体型にて120kVで照射した場合、最小で35.5%から最大で85.9%の面積線量を軽減できます。(当社調査によります。)

3D High Power Mode

3D低線量撮影モード

ボクセルサイズを調整することにより、低い面積線量にて3D画像を取得できます。



3D FOV $\Phi 5 \times 5\text{cm}$

面積線量 **78.2%** 軽減



3D FOV $\Phi 16 \times 17\text{cm}$

面積線量 **50.0%** 軽減

低線量撮影モードでの面積線量軽減率

本製品の90kV照射で同体型(中型モード)における標準モードと低線量モードを比較した場合の面積線量を比較したものです。(当社調査によります。)

* オプションの機能となります。

Metal Artifact Reduction technology



MAR

トロフィー社独自のメタルアーチファクト除去アルゴリズムがSUPREMEな画像処理を実現。処理をしていないオリジナル画像とMAR画像を同一画面上にて閲覧できます。

シミュレーション

■ インプラント埋入シミュレーション

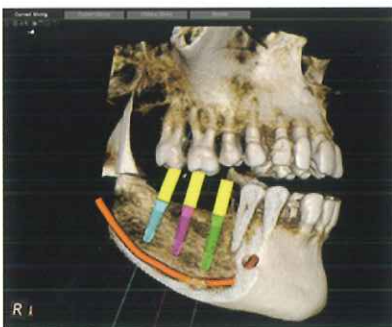

リアルなインプラント体の形状でシミュレーションできます。(多数のメーカーに対応)

■ Trophy Airway*

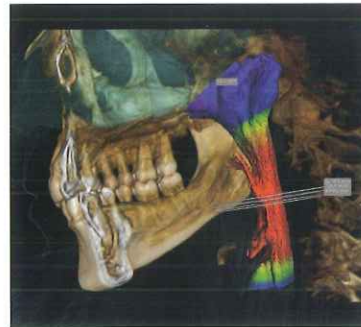

気道容積の算出と気道形態をカラーで表示できます。

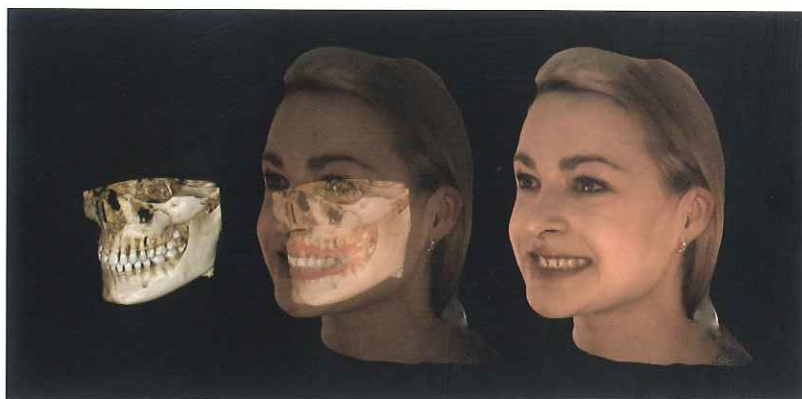

フェイススキャン*

顔貌の立体画像と3D画像をマッチングできます。

※こちらは「フェイススキャン*」および「トロフィーPDIP*」を使用して構成された画像です。

Consultation

パノラマ

■ 直交パノラマ



パノラマ軌道に対して垂直にX線を照射し、パノラマ画像を構築します。

■ デンタルコンバーター*

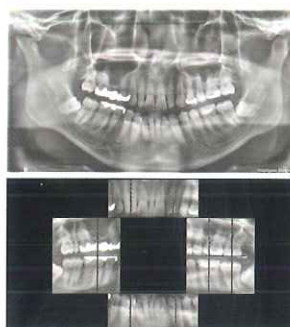

パノラマからデンタルサイズの画像を切り出せます。

* オプションの機能となります。



■ 技術仕様

管電圧	60 - 90 kV / 60 - 120 kV (オプション)	
管電流	2 - 15 mA	
焦点寸法	0.3 または 0.7 mm	
給濾過	2.5 mm アルミ当量以上	
電源	AC200V 50 / 60 Hz	
最小設置スペース	1500(L) × 2000(D) × 2200(H) mm (オプションのイスがないか、または左側にイスがある場合) 1900(L) × 2000(D) × 2200(H) mm (右側にイスがある場合)	
本体重量	210 kg	
	パノラマ	3D
センサーテクノロジー	CMOS	CMOS
グレイスケール	16384 - 14 bits	16384 - 14 bits
倍率	1.28	1.4
照射時間	0.5~13秒	5.5~40秒 (2 × 20秒)

■ 製品構成

標準搭載

パノラマ撮影

モード: フルパノラマ、部分パノラマ、咬翼、上顎洞、側方顎関節 × 2、側方顎関節 × 4、顎洞 AP / PA / 側方、直交パノラマ
患者サイズ: 子供、成人小型、成人中型、成人大型
歯列弓形態: 通常、四角、シャープ

3D撮影

モード: 標準、高精細、低線量
FOV(直径 × 高さ): 4 × 4、5 × 5、6 × 6、8 × 5.5 × 8、8 × 8、10 × 5、10 × 10、12 × 5、12 × 10
患者サイズ: 子供、成人小型、成人中型、成人大型

CBCTオブジェクト スキャン

低線量撮影モード(パノラマ / 3D)

ライブ位置づけアシスタント(パノラマ / 3D)

セファロ後付

スマート オート パッケージ

メタルアーチファクト除去処理 ※画像閲覧にはパソコンメモリを32GB以上にする必要があります。

オプション

3D FOVアップグレード

FOV(直径 × 高さ): 16 × 6、16 × 10

3D FOVアップグレード

FOV(直径 × 高さ): 16 × 6、16 × 10、16 × 12、16 × 17

デンタルコンバーター

3D ハイパワーモード(120 kV 照射)

フェイススキャン

KOSHIKAKE(座位撮影用のイス)

トロフィーエアウェイ

トロフィーPDIP

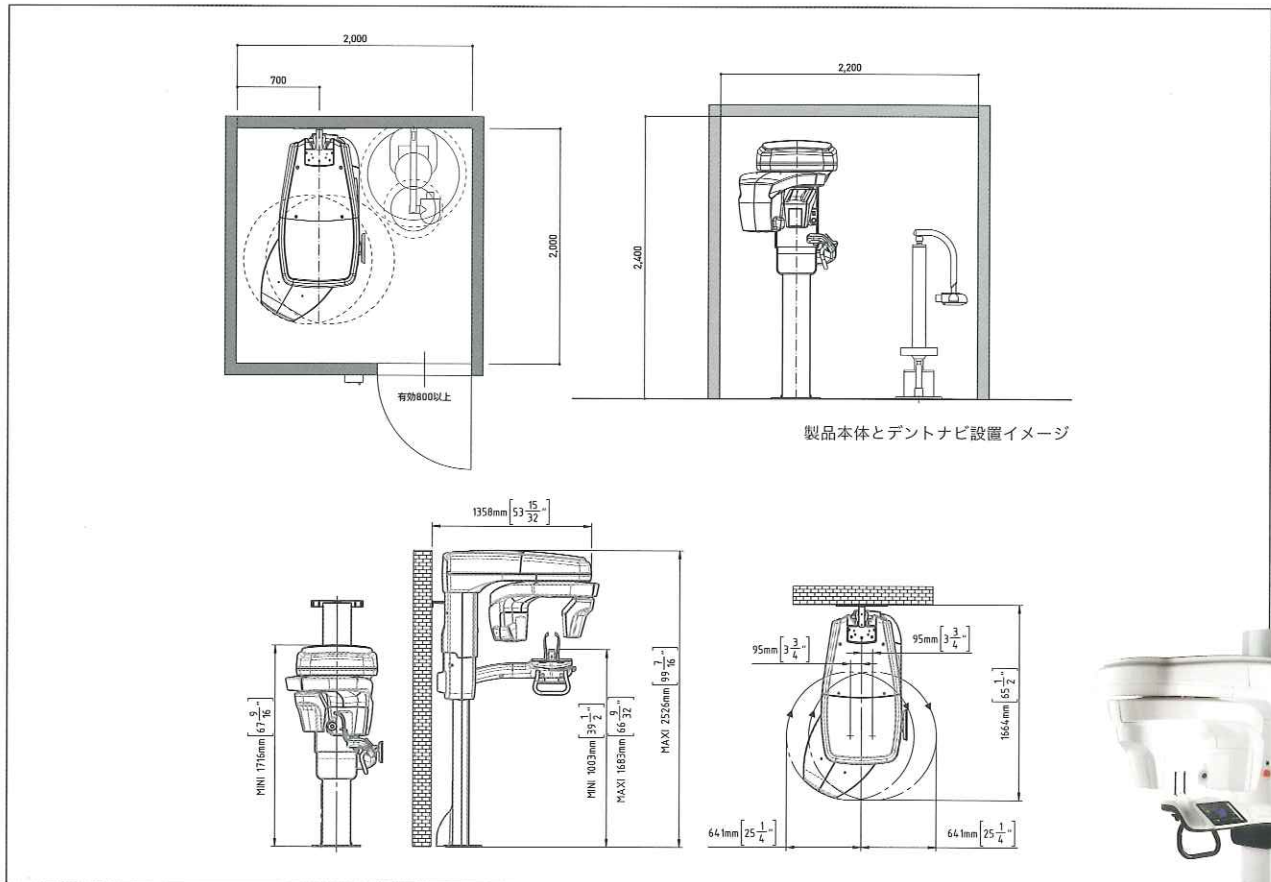

製品本体とデントナビ設置イメージ



KOSHIKAKE (オプション) 設置イメージ

■ サポートサービス



歯科医院さま

← リモートメンテナンス →



コンタクトセンター

コンタクトセンターから状況確認と不具合についての対応が行われます。インターネット経由でレントゲン製品の遠隔サポートが受けられます。コンピュータ遠隔操作により、ソフトウェアの設定変更や使用方法などを迅速にお伝えできます。改善されない場合は、現地スタッフが直接、医院さまにご訪問します。

・コンタクトセンター対応 (月曜～土曜日、専任スタッフがお電話で対応致します。)

・リモートメンテナンスサービス (ヨシダと医院のコンピュータをインターネット回線で接続し、故障原因を迅速に対応します。システムはインターネット環境が必要です。)

一般的名称: デジタル式歯科用パノラマ・断層撮影X線診断装置 / アーム型X線CT診断装置

販売名: トロフィーパン スープリム3D

認証番号: 231ACBZX00008000 (管理 特管 設置)

製造販売元: 株式会社エム・ディ・インストルメンツ 〒300-1155 茨城県稲敷郡阿見町大字吉原字鎌田3262-3

販売元: 株式会社 **ヨシダ** 〒110-8507 東京都台東区上野7-6-9 コンタクトセンター TEL.0120-178-148

※別途専用サーバーが必要です。

設置には壁および床固定が必要です。

仕様および外観は製品改良等のため、予告なく変更することがあります。あらかじめご了承ください。 **禁無断転載**

FOR PATIENTS..
FOR DOCTOR..



(01)02747937016954