

# AIR GUARD SP

リングファーン用リバーナー

## フルオートリングファーン SRF 900

歯科技工用リング焼成炉

低消費電力で脱臭効果抜群のAIR GUARD SPと簡便な操作が可能なヒートショックモードを搭載したSRF 900



# SRF 900

簡単操作と多機能を有したフルオートリングファーン



## 操作パネル

### 炉内温度／プログラム表示部

炉内温度又は選択プログラムを表示します。  
予約時間設定時には、日付を表示します。

### 工程表示LED

焼却中は実行中のステージのLEDが点滅します。設定値の確認、変更時には設定値表示に対応するLEDが点灯します。



### 設定値表示部

プログラムの設定値(ヒートレート、係留温度、係留時間)、  
予約時間の表示を行います。

### 項目表示LED

設定値表示に該当するLEDが  
点灯します。

### 操作キー

各種設定を行います。

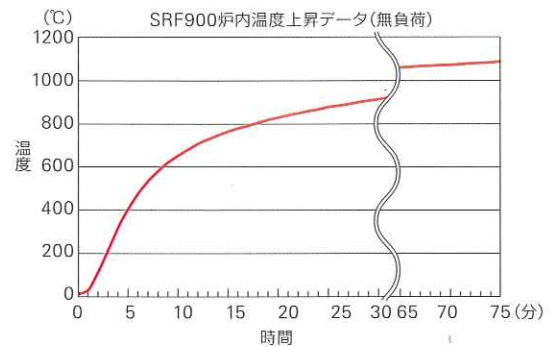

## HSプログラム(ヒートショック用)

係留温度のみを設定する簡易なプログラムモードです、  
設定した係留温度までフルパワーで昇温、係留します。  
※HS 1、又はHS 2の2種類設定ができます

## 短時間の急速昇温で作業効率アップ

室温から700℃までが約10分程度で昇温するため効率的な作業  
が行えます。特に、急速加熱タイプの埋没材をご使用になる時の  
スピードがアップします。

## 焼却パターンプログラム

詳細なスケジュールを設定できるプログラムモードで、通常では1~3ステージの焼成スケジュールを10種類まで設定でき、拡張機能で  
20種類に変更することも可能です。また、多種多様な埋没材に対応するため3つの焼却パターンプログラムを連結することも可能です。



1ステージで使用する場合  
室温から所定温度まで一気に上昇させる場合



2ステージで使用する場合  
昇温途中で一度係留する場合



3ステージで使用する場合  
途中で2度係留する場合

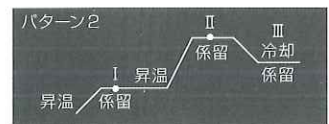



**設定変更でパターン20まで拡張可能**  
初期設定での焼却パターンプログラム数P1～P10の10種類を拡張機能でP20までの20種類に変更することが可能です。

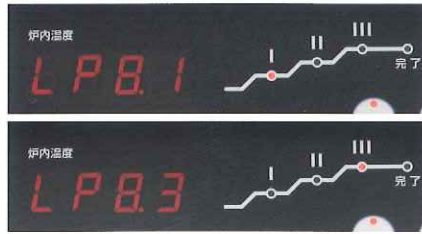

**焼却パターンプログラムの連結機能**  
焼却パターンプログラムのP8、P9、P10を連結して合計9ステージまでの連続した運転の設定が可能です。



**プログラム完了時刻の設定が可能**  
鑄造をしたい(プログラムを完了したい)時刻を設定することで予約運転が可能です。上記の例は1月21日の9時00分にプログラムが完了することを示しています。

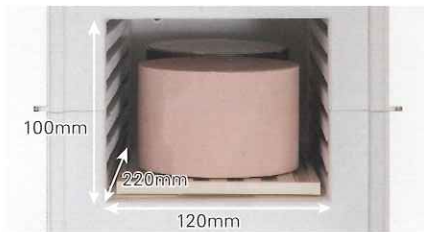

**ワイド炉内**  
直径90mmのリングなら2個、直径30mmのリングなら35個まで収納できるワイドなスペースを確保しています。



**溝付セラミックトレイ**  
焼却時のワックスの流れを考慮した溝付セラミックトレイを採用しました。

## AIR GUARD SP

有毒ガスを効率よく分解。ecoでクリーンな技工環境で作業できます。

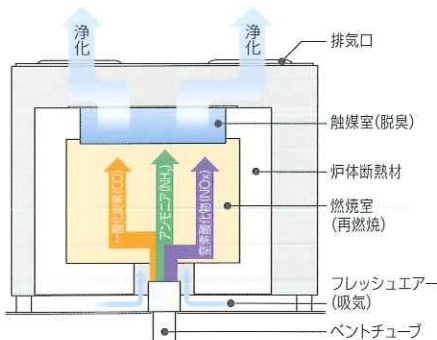

**急速型埋没材の大量のガスに対応**  
燃焼室の容量、セラミックボールの量を調整することにより脱臭効果を大幅UPしました。また、触媒室は広く浅い為、ガスの流出がスムーズで脱臭効率に優れています。

	当社従来機種※	AIR GUARD SP
1 アンモニア (NH <sub>3</sub> ) (ppm)	250	112
2 一酸化炭素 (CO) (ppm)	50	25
3 一酸化窒素 (NO) (ppm)	50	20
4 二酸化窒素 (NO <sub>2</sub> ) (ppm)	50	15

SKメディカル電子株式会社標準試験における測定結果  
(急速型リン酸塩系埋没材)φ90mm×1個

**白金触媒で高い脱臭能力**  
セラミックボールに白金をコーティング。当社仕様の白金触媒を用いており、ガスとの接触時間が長い為、高い脱臭能力があります。

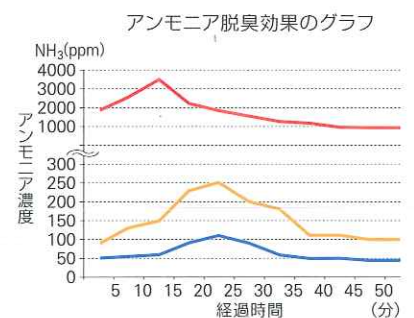

— リバーナーを使用しない場合  
— 当社従来機種※  
— AIR GUARD SP  
※当社従来機種…  
SKメディカル電子株式会社製造



リングファーンズ用リバーナー  
AIR GUARD SP



電源:AC100V ±10% 50/60Hz ±1Hz  
消費電力:260VA  
脱臭方式:酸化還元白金触媒  
外形寸法:W250×D210×H200mm  
質量:約4.3kg

付属品:ペントチューブ×1個

標準価格:98,000円 202230625

■外形寸法図(単位:mm)

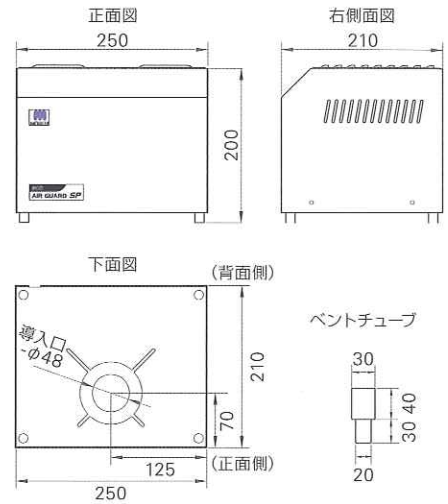

歯科技工用リング焼成炉  
フルオートリングファーンズ  
SRF 900



電源:AC100V±10% 50/60Hz±1Hz 单相15A以上  
消費電力:1200VA(リバーナー含まず)  
外形寸法:W270×D380(取手部含まず)×H370mm  
炉内寸法:W120×D220×H100mm  
質量:約16kg  
最高使用温度:1100℃  
プログラム数:焼却パターンプログラム10(拡張時20)  
HSプログラム2  
ステージ数:3(拡張時9)  
ヒートレート:1~10分は毎分設定、15、20、FULL 単位℃/分  
保留温度:50~1,100℃ 10℃単位  
保留時間:0分~6時間、10分単位

付属品:溝付セラミックトレイ×1個

標準価格:258,000円 202230635

一般的名称:歯科技工用リング焼却炉  
販売名:フルオートリングファーンズ SRF 900  
医療機器届出番号:25B2X10003000015  
機器の分類:一般医療機器(クラスI)

■外形寸法図(単位:mm)

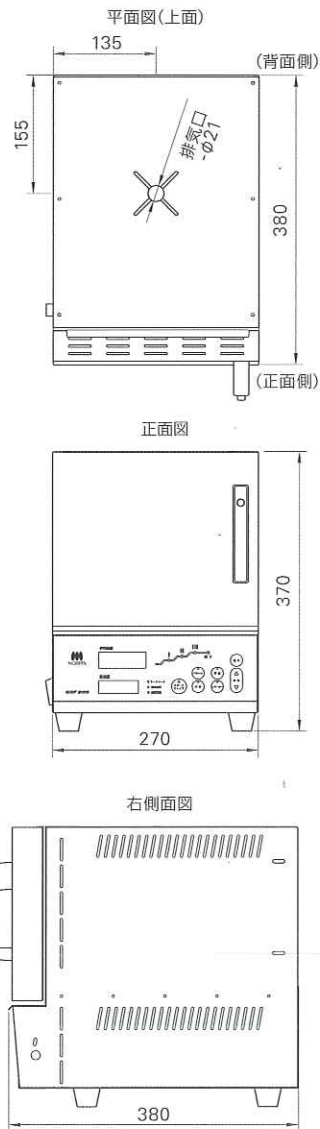

注意

本機の左右、奥行き方向ともに15cm以上の空間を設けてください。本機の上部方向には1m以上の空間を設けてください。  
本機内部にはヒーターの制御回路があり発熱します。壁などに密着すると内部に熱がこもり故障の原因となります。



MORITA

販売

株式会社 モリタ

大阪本社 大阪府吹田市垂水町3-33-18 〒564-8650 T 06. 6380 2525

東京本社 東京都台東区上野2-11-15 〒110-8513 T 03. 3834 6161

お問合せ お客様相談センター T 0800. 222 8020(フリーコール)

製造販売 SKメディカル電子株式会社  
滋賀県長浜市七条町305-1

Morita Global Site: [www.morita.com](http://www.morita.com)

More Infos about Products: [www.dental-plaza.com](http://www.dental-plaza.com)

標準価格の後の数字は品目コードです。

掲載商品の標準価格は、2019年1月21日現在のものです。標準価格には消費税等は含まれておりません。

ご使用に際しましては、製品の添付文書および取扱説明書を必ずお読みください。

仕様及び外観は製品改良のため予告なく変更することがありますのでご了承ください。

製品の色は印刷のため、実際とは異なる場合がございます。